

prime TOPZERO[®] *wellinox*

КУХОННАЯ МОЙКА TOPZERO
Технический паспорт
и
Гарантийный талон



УСЛОВИЯ ГАРАНТИИ НА МОЙКИ

При возникновении гарантийного случая производитель гарантирует ремонт изделия в течении 45 дней (если это возможно), либо компенсирует стоимость изделия в полном объеме. Замена изделия на новое возможна в течении гарантийного периода в случаях обнаружения дефектов производственного характера, при условии, что монтаж и эксплуатация изделия производились в соответствии инструкцией от производителя.

Гарантия недействительна в случаях:

Несоблюдения инструкции по монтажу, обслуживанию и уходу;

Повреждения при транспортировке;

Гарантия не распространяется на выпуски и аксессуары, которые входят в комплект мойки.

Внешний вид и комплектность товара должны быть проверены покупателем при покупке. В дальнейшем претензии по внешнему виду и комплектности не принимаются.

Настоящая гарантия не покрывает расходы на транспортировку и монтаж/демонтаж изделия.

Обмен/возврат товара осуществляется продавцом в месте покупки товара.

Просим Вас хранить талон в течение всего гарантийного срока.

Прямое назначение всех моек TOPZERO это бытовое использование.

ИНСТРУКЦИЯ ПО УХОДУ ЗА МОЙКАМИ TOPZERO СЕРИИ ГРАНИТ

Исключительные технические характеристики мойки обеспечиваются уникальным составом материалов из которых она сделана, а именно кварц и акриловая смола производства Германии. Мойки 100% экологически чистые, устойчивы к химическим и механическим воздействиям, просты в ежедневном обращении и уходе, гигиеничны и легко очищаются.

Выполняйте элементарные правила эксплуатации и мойка прослужит Вам долгие годы, сохраняя новизну и первоначальный вид:

- Не бросайте предметы в чашу мойки и на верхнюю поверхность, это может стать причиной трещин и сколов. Особенно опасны керамоножи;
- Обильно смывайте водой остатки красящих продуктов (ярких фруктовых нектаров, чая, кофе и т.д.);
- Поверхность может испортиться при нагреве от 240 градусов, поэтому не кладите на мойку сильно разогретые чугунные сковороды или гриль-пластины;
- Пользуйтесь мягкими чистящими средствами по уходу за мойками при удалении жира и известкового налета. Нанесите небольшое количество моющего средства на поверхность мойки, круговыми движениями удалите загрязнения, смойте водой и протрите насухо салфеткой из микрофибры. Не используйте агрессивные, абразивные и хлорсодержащие чистящие средства для ухода за мойкой.
- Если мойка сильно загрязнилась, то ее следует наполнить водой (до перелива), добавить в нее одну столовую ложку уксусной эссенции и оставить на несколько часов. После этого мойку следует тщательно протереть губкой, промыть водой и насухо вытереть салфеткой из микрофибры.
- Если водопроводная вода содержит много соединений известняка и железа, способных вызвать появление осадка, следует установить в водопроводной сети соответствующие фильтры. Подумайте о своем здоровье, мойка, как индикатор, подскажет Вам правильный путь.

ИНСТРУКЦИЯ ПО УХОДУ ЗА МОЙКАМИ TOPZERO ИЗ НЕРЖАВЕЮЩЕЙ СТАЛИ

- После каждого использования мойки, ополаскивайте ее теплой водой и протирайте насухо. Это предотвратит появление подтеков и образование известкового налета на поверхности вашей мойки. Для более комплексной очистки, рекомендуем использовать моющие средства специально разработанные для ухода за мойками из нержавеющей стали.
- Использование абразивных порошков нежелательно, поскольку они приводят к появлению царапин и постепенному потускнению поверхности.
- Нельзя допускать, чтобы мойка контактировала с какими-либо ржавыми предметами, поскольку это может привести к появлению пятен ржавчины на поверхности мойки.
- Также нельзя использовать для чистки острые предметы, наждачку и абразивные средства. Не рекомендуются и активные отбеливающие средства, такие как щелочи, кислоты, отбеливатели и пр.
- Мойка должна использоваться строго по назначению.

Особенности ухода за мойками с PVD покрытием.

При уходе за мойками с PVD покрытием не используйте хлорсодержащие чистящие средства, абразивные порошки, кислоты, щелочи, а также металлические щетки и губки, т.к. они могут повредить поверхность вашей мойки.

Для ежедневного ухода за мойкой, рекомендуется применять жидкие либо гелевые моющие средства, которыми вы обычно моете посуду.

1. Нанесите моющее средство на мягкую сторону губки. 2. Аккуратно удалите загрязнения, которые образовались в мойке легкими круговыми движениями. 3. Сполосните остатки моющего средства водой. 4. Насухо протрите мойку салфеткой из микрофибры.

Для более тщательного ухода, используйте специальные чистящие средства для ухода за мойками из нержавеющей стали.

Для дополнительной осторожности, сначала протестируйте моющее средство на небольшом участке вашей мойки.

Общие правила

Для сохранения и поддержания идеального внешнего вида вашей мойки, регулярно очищайте ее с помощью обычного средства для мытья посуды и затем насухо протирайте салфеткой из микрофибры.

При строительных и монтажных работах не выливайте краску, растворители, кислоты, щелочи и другие вещества в мойку. Избегайте попадания металлической стружки на поверхность вашей мойки.

Если соблюдать изложенные выше правила, то можно будет смело рассчитывать на то, что Ваша мойка прослужит долгие годы.

В гарантийном обслуживании и ремонте может быть отказано в следующих случаях:

- Наличие царапин, сколов, трещин, появившихся в процессе эксплуатации;
- Наличие загрязнений и пятен известкового налета;
- Использование запасных частей сторонних производителей;
- Наличие повреждений, пятен и деформаций, возникших при транспортировке, переустановке и неправильной эксплуатации;
- Несоблюдение инструкции по монтажу, обслуживанию или уходу;
- Ремонт или переделка изделия лицами, неуполномоченными для проведения таких работ;
- Использование изделия не по назначению.

ВНИМАНИЕ!

- ▶ При установке кухонной мойки обратитесь к квалифицированному специалисту!
- ▶ При монтаже избегайте контакта с острыми кромками мойки!

При самостоятельной установке используйте индивидуальные средства защиты!

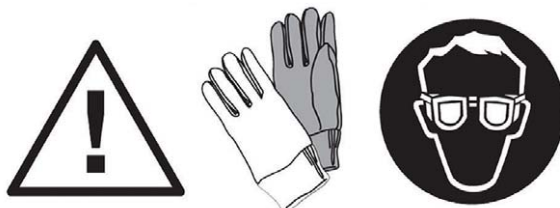

Инструкция по установке врезных моек

! Отверстие под смеситель должно быть сделано специалистом при установке мойки, либо заранее при ее покупке!

1. Для разметки отверстия под вырез используйте картонный шаблон.
2. При отсутствии шаблона, разместите мойку чашей вверх на предполагаемом месте установки и обведите ее по контуру (рис.1).
3. Нарисуйте линию выреза, отступив 15 мм внутрь от контура мойки (рис.2).
4. Выпилите отверстие в столешнице по линии выреза с помощью лобзика (рис.3).
5. Очистите края выреза и обработайте торец отверстия бесцветным силиконовым герметиком (рис.4).
6. Наклейте уплотнительную ленту на мойку с обратной стороны и установите крепежи, отогнув их к чаше (рис.5). Вместо ленты можно также использовать бесцветный герметик.
7. Установите мойку в столешницу (рис.6), отогните крепежи в рабочее положение и завинчивая поочередно саморезы в крепежах (рис.7), зафиксируйте мойку. Чрезмерное усилие завинчивания может привести к поломке столешницы или крепежа!
9. Установите смеситель на мойку (рис.8) в соответствии с инструкцией по установке смесителя.
10. Установите выпуск, перелив и сифон в соответствии со схемой по установке сливной арматуры.

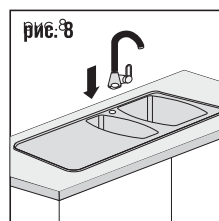
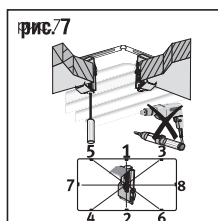
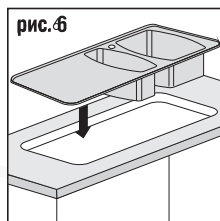
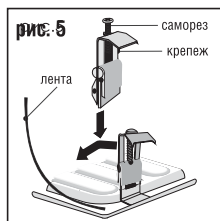
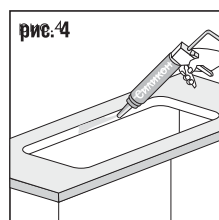
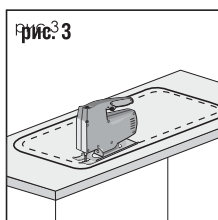
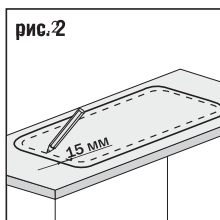
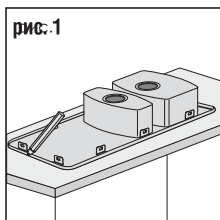

Инструкция по установке моек под столешницу

Мойки для монтажа под столешницу предназначены для использования в кухонных гарнитурах, столешницы которых выполнены из влагостойких материалов, таких как стекло, искусственный или натуральный камень. При такой установке торцевая поверхность выреза под мойку является видимой и должна быть качественно обработанной.

При наличии необходимых навыков и инструмента вы можете самостоятельно установить мойку под столешницу из легкообрабатываемых материалов.

Для герметизации стыка между столешницей и мойкой используйте силиконовый герметик или иной герметизирующий состав, оптимальный для выбранного вами материала столешницы.

Для фиксации мойки используйте крепежные элементы, входящие в комплектацию. В ряде случаев производитель столешниц может отказаться от данного вида крепежа, используя доступные ему способы надежной фиксации.

В зависимости от материала столешницы, ее конструкции и толщины вы можете выбрать три варианта установки мойки под столешницу (Рис.9):



рис.9

- а** **Край чаши мойки совпадает с вырезом в столешнице**
При этом боковые стенки чаши являются продолжением торцевой поверхности выреза под мойку.
- б** **Торцевая поверхность выреза столешницы выступает за край чаши мойки**
Мы рекомендуем делать величину выступа не более 5 мм.
- в** **Край чаши мойки выступает из-под торцевой поверхности выреза столешницы.**
Мы рекомендуем величину выступа делать не более 5 мм.

Для установки смесителя и дополнительных аксессуаров просверлите отверстия в столешнице. Для большинства из них необходимо отверстие диаметром 35 мм. Однако мы рекомендуем уточнить диаметр необходимого отверстия в прилагаемой к ним технической документации.

При использовании крепежных элементов, входящих в комплектацию мойки, необходимо с внутренней стороны столешницы отметить места для установки латунных втулок, равномерно распределив крепежи по периметру выреза в столешнице (рис.10). Отверстия следует располагать на ориентировочном расстоянии 50 мм от края выреза. Просверлите отверстия диаметром 6,35 мм в намеченных местах.

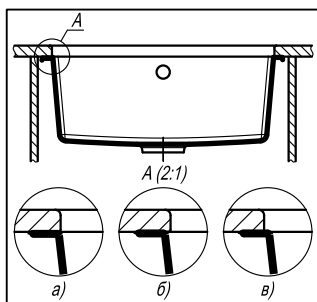
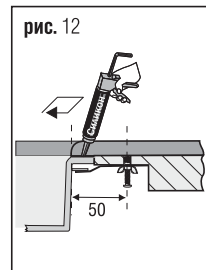
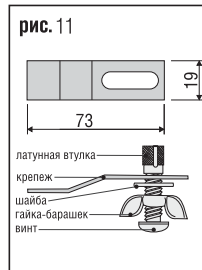
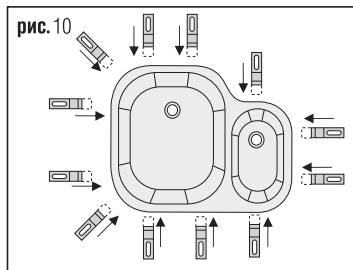

Последовательность установки

1. Соберите крепеж в следующей последовательности: винт, гайка-барашек, шайба, скоба, втулка (рис.11);
2. Установите втулки в просверленные отверстия прорезями внутрь;
3. Наживите крепежи (рис.11) на латунные втулки и отведите их в противоположную сторону от вырезанного отверстия;
4. Нанесите тонкий слой бесцветного герметика на кромку мойки с лицевой стороны (рис.12);
5. Установите мойку в вырез столешницы;
6. Зафиксируйте мойку к столешнице скобами, равномерно затягивая "гайки-барашки" "от руки", без применения дополнительного оборудования и инструмента. Чрезмерное усилие завинчивания может привести к поломке столешницы или крепежа;
7. Удалите излишки герметика;
8. После высыхания герметика установите санитарно-техническую арматуру, смеситель и дополнительные аксессуары.

Срок гарантии на изделие исчисляется со дня продажи:

Мойка TOPZERO нержавеющая сталь – 2 года

Мойка TOPZERO гранитная – 2 года

Модель/цвет мойки: _____

Идентификационный номер изделия/артикул: _____

Номер товарного кассового чека: _____

Продавец:

Наименование _____

Адрес _____

Телефон _____

Дата продажи: _____

Подпись и печать продавца:

Подпись покупателя

Претензий по внешнему виду и комплектации не имею,
с гарантийными условиями и инструкциями по монтажу
и уходу ознакомлен.